



GAMA DE REPOSACABEZAS

Llevamos el soporte de cabeza al siguiente nivel





Pictured: Matrix Elan headrest with Ellipse headpad



Diseño clínico

Como experto líder mundial en asientos de precisión y posicionamiento, los productos Matrix® están meticulosamente elaborados con un diseño innovador y orientado a clínicos y terapeutas.

PRECISION



Cada característica desarrollada por nuestro equipo dirigido por médicos tiene como objetivo la calidad y un ajuste preciso.

CONFORT



Almohadillas contorneadas intercambiables con cojín HUG opcional que proporciona una mayor inmersión y envolvimiento y mejora el confort general.

SOPORTE



Altamente ajustable con diseño anatómico, mejora la alineación natural para maximizar la funcionalidad de la silla de ruedas



Gama de Reposacabezas

Los reposacabezas Matrix® proporcionan un apoyo postural para incrementar la funcionalidad y mejorar la calidad de vida del usuario.

Hemos creado una gama completa de soportes de reposacabezas que se pueden ajustar fácilmente y son altamente configurables ya que pueden combinarse con una gama de almohadillas que proporcionan un apoyo y alivio de presiones adecuados.

Simple e intuitivo

Matrx[®] Loxx[™] es un reposacabezas sencillo e intuitivo que ofrece un soporte elegante y eficaz. Con 4 puntos de ajuste, es una solución adecuada para una amplia gama de necesidades.

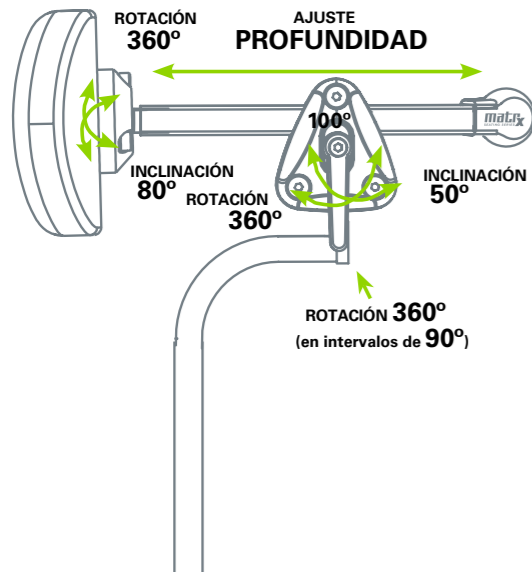

INSTALACIÓN FÁCIL

Consigue el apoyo adecuado a la primera! Gracias a la palanca de regulación, que permite cambios de posición fáciles e intuitivos. Pomo de fijación para extracción rápida y ajuste en altura.



SUJECIÓN SEGURA

Este diseño único pendiente de patente ha sido sometido a pruebas de choque y garantiza una sujeción superior, segura y estable.



AJUSTABLE

La cifosis moderada y posturas asimétricas pueden ser fácilmente soportadas, ayudando a las personas en las tareas cotidianas.

m Échale un vistazo



ALMOHADILLA ANATÓMICA

Bola de pivote doble y barra de deslizamiento para una orientación óptima de las almohadillas.

MÚLTIPLES POSICIONES DE MONTAJE

Tubo de soporte vertical curvado para conseguir posiciones laterales o longitudinales.

SEGURIDAD REFORZADA

Punta protectora de uretano para mayor visibilidad.

Multiajustable

Matrx® Elan es un reposacabezas compacto y ligero que ofrece soporte, confort y una adaptabilidad inigualable. Con 6 puntos de ajuste, es nuestro soporte más ajustable hasta la fecha, ofreciendo una solución para una gran número de aplicaciones.

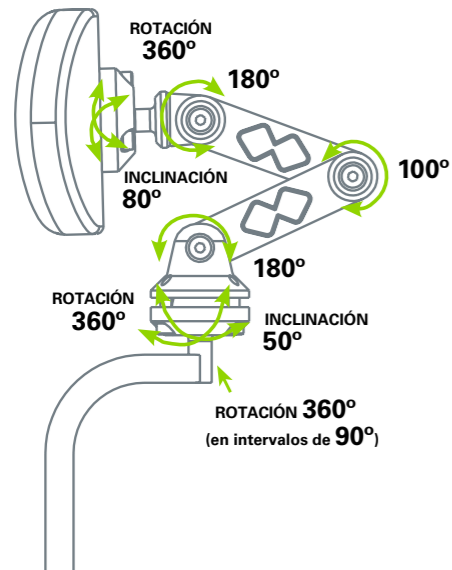

VERSÁTIL

El innovador sistema de anclaje ofrece numerosas capacidades de posicionamiento para necesidades más complejas incluyendo cifosis severas, así como una función para facilitar las transferencias.



SUJECIÓN FUERTE

Este diseño a prueba de choques consta de un cierre multidisco innovador y seguro que proporciona una fuerza superior.



INSTALACIÓN FÁCIL

Ajuste rápido y eficaz con una llave Allen, mientras que las palancas de regulación facilitan el cambio de posición. Pomo de fijación para desmontaje o ajuste en altura.

m Échale un vistazo



DISEÑO GALARDONADO

SOPORTE EXTENDIDO

También disponible para acomodar cifosis más severas. Incluye un enlace adicional.

2 OPCIONES DE SOPORTE

Estándar (380 mm) y mini (280 mm) según las aplicaciones (pediátrica o adulto).

TUBO DE SOPORTE VERTICAL CURVADO

Para conseguir posiciones laterales o longitudinales.

matrx® FLIPP

Nueva opción de soporte abatible disponible en nuestros reposacabezas Matrx® Elan y Matrx® Loxx. Permite abatir temporalmente el reposacabezas sin tener que quitarlo de la silla y sin afectar a los ajustes originales.

Matrx® FLIPP permite a los cuidadores gestionar las actividades diarias como las transferencias, el aseo y las actividades de higiene. También puede ser útil cuando se requiere mayor movilidad de la cabeza.

NOVEDAD 2024

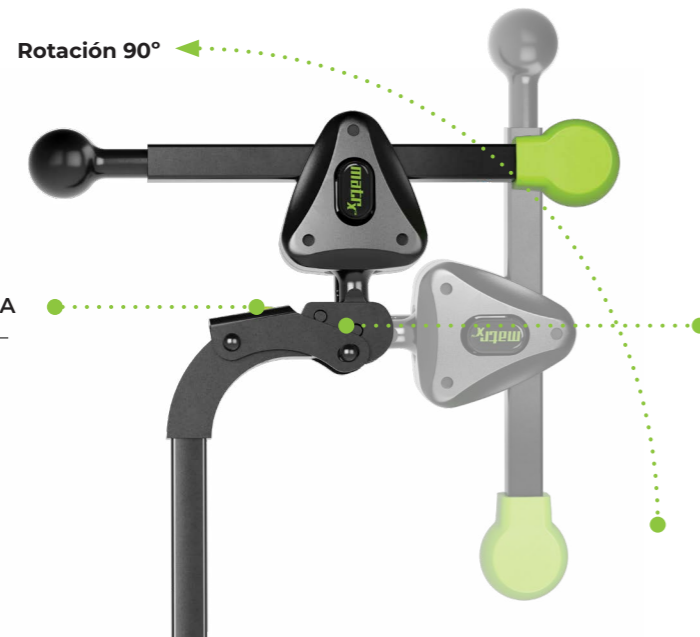

BOTON DE COLOR VERDE Y SUPERFICIE RUGOSA

Proporciona una señal visual y táctil sobre dónde presionar para liberar el bloqueo.

BLOQUEO DE SEGURIDAD

Sistema de seguridad que permite evitar una liberación accidental.

M Montaje y compatibilidad



KITS DE ADAPTACIÓN

Permiten montar los reposacabezas Matrx® en nuestros respaldos Flex 3 rígido & ajustable en tensión.



INTERFAZ DE MONTAJE

Todos los reposacabezas Matrx se entregan con un interfaz que incluye un pomo de ajuste ergonómico para una fijación sólida y estable. También viene una placa adicional para conseguir un montaje más hacia atrás.

m Almohadillas

CONFORT TOTAL

La espuma de doble densidad proporciona inmersión y evita el hundimiento. La espuma moldeada rodea las placas de apoyo para mayor protección.

AJUSTE A MEDIDA

La placa trasera de aluminio pesa la mitad del peso de una placa de acero. Se puede conformar a la forma deseada.

FÁCIL MANTENIMIENTO

Funda con cremallera para facilitar el lavado. Resistente a la humedad. Opción de funda anti bacteriana.



ALMOHADILLA OCCIPITAL (2)

Su diseño contorneado proporciona soporte en las áreas occipital y suboccipital de la cabeza. Disponible en 2 tallas.



ALMOHADILLA ESTÁNDAR (3)

Proporciona soporte posterior y lateral. Disponible en 3 tallas.

Available with a HUG



4 PUNTOS

Proporciona soporte en las áreas occipital y temporal de la cabeza. Disponible en 2 tallas.

matrix[®] HUG

NOVEDAD 2024

Cojín lavable a máquina. Alternativa a la espuma moldeada de alta resistencia. Fabricado con Stamina Fibre[®] para una mayor comodidad, transpirabilidad y regulación del microclima. Disponible en forma y tamaños de reposacabezas Ellipse.

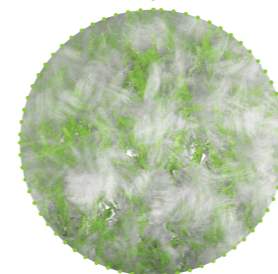

m Opciones



CINCHA PARA LA CABEZA

Soporte de neopreno para la frente. De fácil colocación. El interior de la cinta incluye una superficie anti-deslizante. Disponible suelta o con reposacabezas 4 puntos



Datos técnicos

OPCIONES DE ALMOHADILLA

Almohadilla Elipse

Pequeña 150x90mm
 Mediana 250x130mm
 Grande 360x130mm







Almohadilla Occipital

Pequeña 230x180mm
 Grande 310x200mm

Almohadilla 4 puntos

Pequeña 290mmx180mm
 Grande 280x260mm

OPCIONES DE SOPORTE

	Loxx	Elan Mini	Elan	Elan Extendido
 Tubo Vertical 380mm	380mm	280mm	380mm	380mm
 Ajuste en profundidad 115mm	115mm	260mm	260mm	250mm +76mm
 Ajuste Lateral 90° (50mm)	90° (50mm)	90° (50mm)	90° (50mm)	90° (50mm)
 Ajuste Ángulo (Brazo) 50°	50°	50°	50°	50°
 Ajuste Ángulo (Almohadilla) ... 80°	80°	80°	80°	80°
 Ángulo (Brazo) 0°	0°	180°+100°+180°	180°+100°+180°	180°+100°+180°
 Rotación 360°	360°	360°	360°	360°



* Invacare® Reposacabezas Matrix® Elan® y Invacare® Matrix® Loxx™ han superado las pruebas de impacto frontal. Probado de acuerdo con la norma ISO 16840-4 (2009): Asientos para sillas de ruedas - Parte 4: Sistemas de asiento para uso en vehículos a motor. Adecuado para su uso con sillas de ruedas que cumplan la norma ISO 7176-19 (2022): Sillas de ruedas-Parte 19: Sillas de ruedas para uso como asientos en vehículos de motor.

** + 70 mm de alcance lateral



[invacare.eu.com](https://www.invacare.eu.com)

©2024 Invacare International GmbH. Todos los derechos reservados.

Toda la información citada se considera correcta en el momento de la impresión. Invacare se reserva el derecho de modificar las especificaciones del producto sin consulta previa. ES - 09/24.